



ECOHIDRO

— DUPLEX —

Imagínese un mundo de
agua blanda y pura



 **Fuente de
vida y salud**
CUIDAMOS TU AGUA DESDE 1997

¿Qué es la dureza del agua?

Cómo el agua de lluvia, naturalmente blanda, se convierte en agua dura y lleva la cal a su hogar



Su suministro de agua procede del agua de lluvia, que es naturalmente blanda cuando cae.

A medida que fluye bajo tierra va arrastrando minerales de calcio y magnesio que la vuelven dura.

Esta agua dura llega finalmente a su hogar y, al calentarse, produce cal, y también reacciona con el jabón, formando una espuma grisácea.

¿El agua de su hogar es dura?

Si vive en una zona de agua dura, la cal puede provocar daños en todo su hogar.

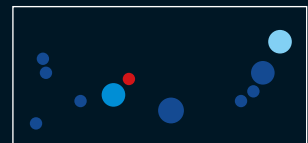
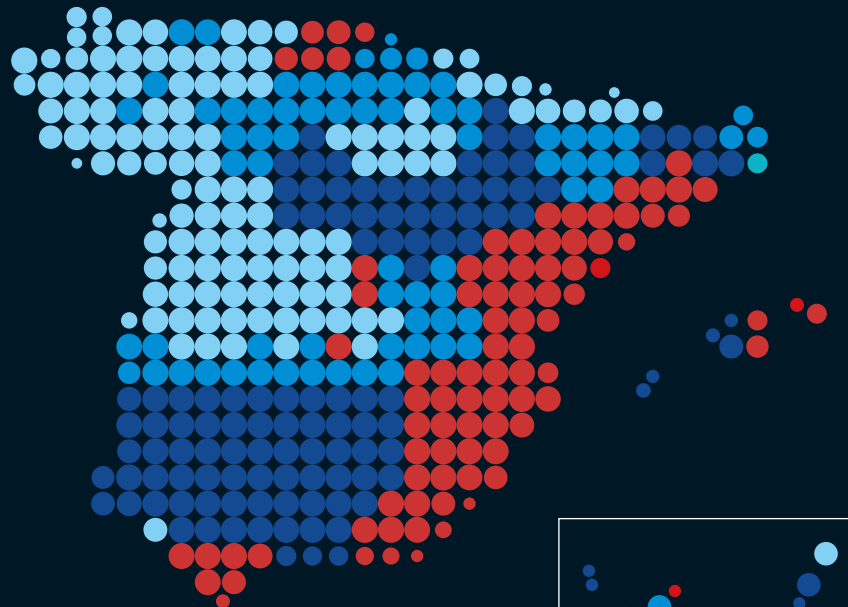

- Agua muy dura
- Agua dura
- Agua media
- Agua blanda

¿Sabía que...?

70 kg de cal equivalen a 35 ladrillos repiqueteando por sus tuberías.

Daños provocados por la cal en su hogar

La cal puede provocar incalculables daños en su hogar. Daños que puede ver y otros que pasan desapercibidos. Si vive en una zona con un alto nivel de dureza en el agua, puede que le sean familiares todos estos problemas:



Daños que
puede ver



... y daños que pasan desapercibidos

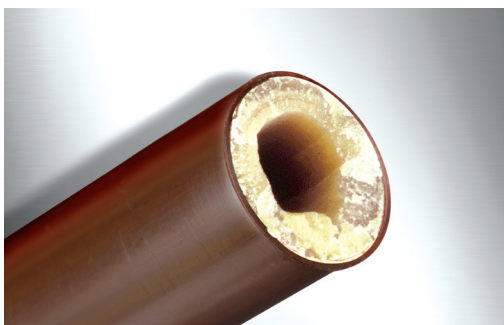

Si el agua de su hogar es dura, se necesitan un promedio de 168 duchas para que la cal obstruya el cabezal de la ducha. Si se ducha dos veces al día, notará una disminución del caudal de agua en menos de tres meses. Y, si su ducha es nueva, no lo será por mucho tiempo más.

Beneficios del agua blanda para su hogar

La cal es una batalla perdida. Se trata de una molestia diaria que puede eliminar frotando, pero que siempre vuelve. Imagínese que siempre pudiera tener un agua perfectamente blanda que, en lugar de hacerle la vida imposible, le ayudara a cuidar y proteger su hogar.

Pase menos tiempo limpiando

Un hogar con agua blanda es un hogar sin cal. Solo tiene que pensar en todo el tiempo que se ahorrará dejando de limpiar y lo orgulloso que se sentirá al ver su casa reluciente.



Proteja y alargue la vida de sus electrodomésticos

Todos los electrodomésticos que utilizan agua no tendrán nada de cal y funcionarán de forma más eficiente si se alimentan con agua blanda.

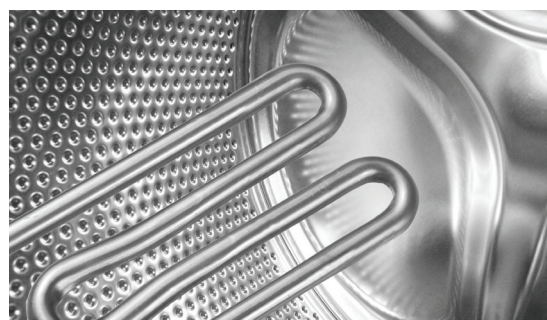

Beneficios del agua blanda para usted y su familia

El jabón y los detergentes no funcionan bien con agua dura. Para conseguir una buena espuma necesita utilizar mucha más cantidad, algo que no solo resulta caro, sino que sus efectos pueden verse y notarse fácilmente. El agua blanda forma una espuma abundante y cremosa con menos cantidad de jabón o detergente, y se enjuaga con suma facilidad...



La ropa nueva durante más tiempo

Si el agua de su hogar es dura, necesita utilizar más detergente para limpiar de forma eficaz. Su lavadora no puede enjuagarlo todo, así que permanece en su ropa haciendo que se quede acartonada y áspera.

- El agua blanda forma una espuma perfecta, al mismo tiempo que cuida de su ropa.



Agua suave con su piel y su cabello

El uso de más jabón y champú para conseguir que haga espuma puede ser perjudicial para su piel y su cabello.

Los residuos de jabón que quedan obstruyen los poros y pueden irritar la piel, haciendo que pique, se descame y se seque. Por lo que acaba gastándose más en cremas hidratantes para compensarlo.

- El agua blanda conseguirá darle una piel y un cabello suaves.

La solución perfecta: un descalcificador ECOHIDRO



Diseñado para ser práctico

Desde su tapa magnética fácil de levantar hasta la mirilla de sal, disfrute del agua blanda sin esfuerzo.



Fácil mantenimiento

La sal en bloque de Kinetico ofrece un almacenamiento, manipulación y carga muy prácticos, y se suministra en bolsas de plástico resistentes y fáciles de transportar.



Diseño compacto

Uno de los descalcificadores más pequeños del mercado: el Premier Compact se puede instalar fácilmente en los espacios más pequeños.

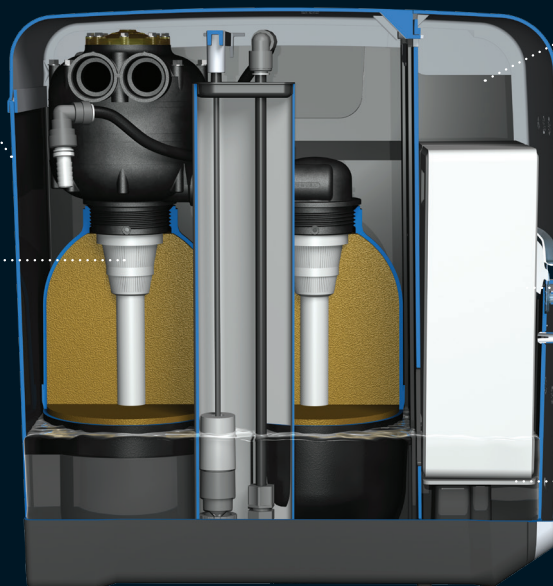

Válvula inteligente no eléctrica

Nuestra válvula inteligente patentada funciona con la fuerza del agua, de modo que no aumentará su factura de la luz ni tendrá que configurar ningún contador.



Tecnología de doble botella

Solo un diseño de doble botella puede garantizar un suministro de agua blanda continuo durante todo el día.

Intercambio de iones

El método más eficaz para eliminar el calcio y el magnesio del agua dura.

La respuesta a todas sus preguntas

¿Qué mantenimiento necesita?

El único mantenimiento que deberá realizar es añadir sal a su equipo. Verá que el nivel de sal va descendiendo progresivamente, cuando esté en el nivel mínimo, es hora de rellenar.

¿Cuánta sal consume?

Depende de la cantidad de agua que utilice, pero recomendamos un promedio de un bloque por persona al mes.

¿Cuánto cuesta la sal?

Le recomendamos que utilice sal en bloque que puede adquirir en su distribuidor autorizado de Kinetico. Se suministran en unas prácticas bolsas muy fáciles de transportar y guardar. Normalmente, cuestan a partir de 8,50 € según el número de bolsas que compre. Consulte el precio a su distribuidor de Kinetico.

¿El descalcificador hace ruido?

Los descalcificadores Premier incorporan la tecnología «QuietDrive», por lo que su nivel de ruido es muy bajo.

¿Reducirá la presión del caudal de agua?

No debería afectar en absoluto el caudal de agua, a menos que abra todos los grifos de su casa al mismo tiempo. Entonces puede que note una sutil caída de presión.

¿Cuál es la vida útil del descalcificador?

Todos los descalcificadores Kinetico se someten a unas rigurosas pruebas de calidad antes de abandonar la fábrica. Y con su garantía líder en el sector de 4 años para todos los componentes, le garantizamos muchos años de uso sin preocupaciones. De hecho, ¡algunos de nuestros descalcificadores han durado hasta 35 años!

¿Eliminará la cal que ya está incrustada en mis tuberías?

No será un resultado inmediato, pero con el tiempo el agua blanda llegará a eliminar la cal. Un descalcificador de agua debería ser un electrodoméstico esencial para todos los que se muden a una casa nueva, para así mantenerla como nueva.

Un electrodoméstico que se amortiza por sí solo

No hay muchos electrodomésticos que se amorticen solos. Pero los descalcificadores Kinetico son uno de ellos. El dinero que ahorrará con un descalcificador ECOHIDRO DUPLEX le permitirá recuperar la inversión en un breve período de tiempo.

Reduzca el gasto en su cesta de la compra

Se estima que podría llegar a **ahorrar más de 33 € al mes** al reducir la cantidad de detergente y artículos de higiene de su cesta de la compra, ya que utilizará menos cantidad o, simplemente, dejará de usarlos.

Los fabricantes de detergentes también recomiendan utilizar **menos cantidad** en aguas blandas.

Fíjese en el envase la próxima vez que vaya a comprar.



ARTICULO	COSTE	% AHORRADO POR USO
CHAMPÚ	5.90 €	75%
ART. HIGIENE	13.28 €	75%
DETERGENTE ROPA	9.69 €	50%
SUAVIZANTE ROPA	3.89 €	100%
LIQUIDO LAVAVAJILLAS	0.78 €	50%
DETERGENTE EN POLVO	2.20 €	75%
SAL LAVAVAJILLAS	1.50 €	100%
DESINCRUSTADOR CAL	4.40 €	100%
PRODUCTOS LIMPIEZA	4.72 €	50%

PROMEDIO AHORRO MENSUAL
33.43 €

Fuente: TESCO, Julio de 2014. Ahorros basados en una familia de 4 personas.

Evite las reparaciones costosas y la pérdida de eficiencia energética

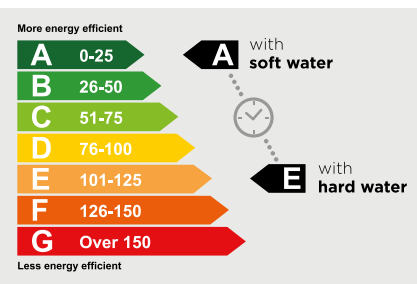
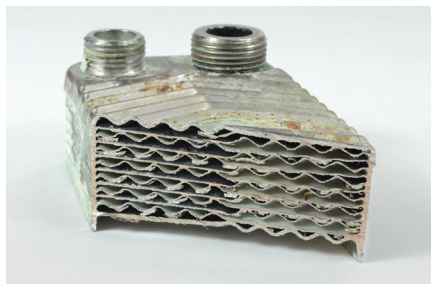

Según una investigación llevada a cabo por el Gobierno, 1,6 mm de cal pueden reducir la eficiencia energética hasta un **15 %**.

El coste medio de sustituir el intercambiador de calor de la caldera es de **530 €**.

Conserve la **eficiencia energética** inicial de su lavadora, caldera o sistema de agua caliente.

¿Sabía que...?

El coste medio de reparación de una caldera es de 235,37 €, mientras que el precio de una caldera nueva puede oscilar entre 1800 y 3500 €. Este gasto puede provocar estragos en la mayoría de bolsillos, así que no espere a que ocurra, proteja sus electrodomésticos con agua blanda hoy mismo.

¿Por qué elegir ECOHIDRO?



Los inventores de la tecnología

Hace 40 años inventamos la válvula de doble botella no eléctrica y todavía somos líderes del mercado en todo el mundo.



no.1 del mundo en tratamiento de agua

Nuestros ingenieros desarrollan soluciones inteligentes para los problemas de agua de todo el mundo.



Calidad y fiabilidad garantizadas

Solo fabricamos los equipos de agua más eficientes y fiables.



Expertos red de distribuidores

Su distribuidor local de Kinético siempre le proporcionará el mejor asesoramiento imparcial.



tecnología no eléctrica

Utilizamos la energía cinética del agua en movimiento para alimentar nuestros equipos.

ECO HIDRO DUPLEX

e max
technology

El Premier Compact de ECOHIDRO DUPLEX con la tecnología e-max combina el máximo rendimiento y una eficiencia ecológica en un diseño compacto que proporciona lo último en agua blanda.

Dimensiones	
Tamaño (w x d x h)	219 x 468 x 498 mm
Volumen de resina	2 x 4,5 litros
Tipo de resina	Resina catiónica Fine Mesh
Entrada / salida	conexiones rápidas (3/4")
Rango de presión	1,8 - 6 bar
Dureza máxima	51 Th°F
Rango de temperatura	2 - 23°C
Capacidad de sal	8 Kg
Consumo de sal (regen.)	0,34 Kg
Consumo de agua (regen.)	20,5 litros
Duración de la regeneración	11 minutos
Modo de regeneración	Contra corriente
Peso del equipo vacío	17 Kg
Peso del equipo funcionando	21,7 Kg



- Para viviendas de 1 a 3 baños
- Tecnología de doble botella para un caudal de agua blanda continuo las 24 h del día
- Sal en bloque para facilitar la carga
- QuietDrive: no le molestará en absoluto, ¡prometido!



Los productos registrados tienen una garantía gratuita de 10 años



Qué opinan nuestros clientes

«El descalcificador ECOHIDRO ha cumplido todas mis expectativas. La cal ha desaparecido de las puertas de la ducha y los grifos, y funciona realmente bien. Decir que estoy impresionado es poco.»

Dominic Littlewood,
Periodista de consumo

«La instalación se realizó sin problemas y se ajustó fácilmente al armario de debajo del fregadero. Podemos utilizar mucho menos detergente y productos de limpieza para conseguir la misma cantidad de espuma y capacidad de limpieza.»

Trisha Schofield,
Instituto de Economía Doméstica del Reino Unido

«Tengo un descalcificador ECOHIDRO desde hace más de 20 años y no podría prescindir de él.»

Ciente de
ECOHIDRO

«Le daría un 11 sobre 10 a nuestro distribuidor local de ECOHIDRO.»

Ciente de
ECOHIDRO

«El técnico de servicio que instaló nuestro descalcificador era absolutamente increíble.»

Ciente de
ECOHIDRO

«Estudio de mercado independiente realizado en julio de 2016»

¡Póngase en contacto con su distribuidor autorizado de ECOHIDRO hoy mismo!

Su distribuidor de ECOHIDRO:

- Inspeccionará las tuberías de su hogar para asegurarse de que puede instalar un descalcificador.
- Le explicará los beneficios de tener un descalcificador.
- Utilizará sus años de experiencia para recomendarle el descalcificador más adecuado para usted, su casa y su presupuesto.
- Responderá a todas sus preguntas.
- Le proporcionará un presupuesto por escrito.
- Le ofrecerá un servicio de mantenimiento para que no tenga que preocuparse de nada.

FUENTE DE VIDA Y SALUD

Calle Mayor, 47
30628, La Gineta-Fortuna
Murcia

968 277 068
fuentedevida@gruposed.es

ECOHIDRO
— DUPLEX —

 **Fuente de
vida y salud**
CUIDAMOS TU AGUA DESDE 1997